

אגף בינוי, רכש ולוגיסטיקה

ח' תשרי, תש"פ

7 אוקטובר, 2019

מכרז פומבי 21/19

אספקה והתקנת שילוט ותמרור

סיכום סיור קבלנים, הצעת מציע עדכנית, תשובות לשאלות

(להלן הבהרה מספר 1)

סיור קבלנים:

הסיור התקיים בתאריך: 24.9.19, באגף בינוי, רכש ולוגיסטיקה.

נוכחים:

מטעם העירייה:

מר גבי בוזגלו

גב' אודליה טיירי

מר אלירון אנטו

- מנהל אגף בינוי, רכש ולוגיסטיקה

- מנהלת מחלקת רכש

- קניין רכש

מטעם הקבלנים:

מס'	שם חברה	איש קשר
1	אגמ שילוט והנצחה	משה
2	ענבר בטיחות בדרכים בע"מ	אלי
3	דרכים עתידיות	אורן שואף
4	בן & בן בע"מ	גבי
5	נתיב בטוח ד.א בע"מ	רועי
6	טרימוק בע"מ	רון
7	היוצר סדנא לשילוט	יאיר פינטו
8	ד.פ. המרכז הישראלי לשילוט	לירון איל
9	פולקובסקי בע"מ	משה

רחוב היצירה 14, מיקוד 4366360 • המוקד העירוני 107 • odeliat@raanana.muni.il

טל. 09-7610-884 • פקס 09-7610667 • www.raanana.muni.il





אגף בינוי, רכש ולוגיסטיקה



נקודות חשובות שהובהרו לקבלנים:

1. נשוא המכרז – מכרז פומבי לאספקת והתקנת שילוט ותמרור.

2. תקופת ההתקשרות שנה + 4.

3. הבהרות:

נספח א'1 למכרז טופס המלצות שנמצא במסמכי המכרז מבוטל ובמקומו מצ"ב נוסח מעודכן.
מסמך ד' למכרז – כתב הכמויות מבוטל, **מצורף כתב כמויות חדש אותו יש למלא ולהגיש למכרז.**
מסמך ה' למכרז – הצעת המציע (ריכוז המחירים) מבוטל, **מצורף מסמך ה' חדש אותו יש למלא ולהגיש.**

4. לוי' אספקות ורמת שרות:

המשך התקשרות מול הספק יהיה על בסיס הפרמטרים: רמת שירות, איכות מוצרים, עמידה בלוחות זמנים ומידת מענה לפניות ותלונות.

5. בטיחות בעבודה – יש להקפיד על כל כללי הבטיחות ובהתאם לנספח הבטיחות במכרז.

6. רכישת מכרז – לשכה משפטית ברח' אחוזה 103, אצל עופרה לוי 09-7610-252

7. שאלות הבהרה לאחר הסיור יופנו לגבי עופרה לוי בלבד מהלשכה המשפטית.

מועד הגשת מכרז:

מועד הגשת המכרז נדחה ל- **27.10.19 בשעה 15:00** בלשכה המשפטית, בניין העירייה אחוזה 103 רעננה.

בכבוד רב,
גב' בוזגלו
מנהל אגף בינוי,
רכש ולוגיסטיקה

העתקים:

- עו"ד דפנה קינן – יועצת משפטית.
- עו"ד ענבל אלוני גיל – לשכה משפטית.
- אודליה טירי – מנהלת מח' רכש.
- עופרה לוי – מנהלת יחידת מכרזים והקצאות.



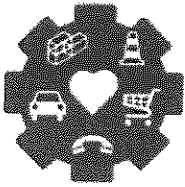

אגף בינוי, רכש ולוגיסטיקה

נספח א' 1- טופס המלצות
מידע בדבר ניסיון קודם של המציע

לכבוד,
וועדת המכרזים של עיריית רעננה

ג,א,ג.

הנדון: חוות דעת/ המלצה על ספק

שם הגוף הממליץ: _____

לבקשת _____, ח.צ./ח.פ./ת.ז./מס' תאגיד _____ (להלן –
המציע)

הרינו מאשרים בזאת כי המציע סיפק עבורנו שלטים ותמרורים בהיקף של _____ ש"ח
מחודש _____ (חודש/שנה) ועד לחודש _____ (חודש/שנה).

א. חוות דעתנו על השירות שניתן ע"י המציע (בכלליות):

ב. חוות דעתנו על איכות המוצרים שסופקו:

ג. חוות דעתנו על דייקנות והקפדה על טיב העבודה:



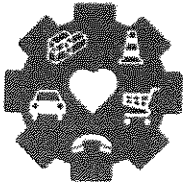

אגף בינוי, רכש ולוגיסטיקה



חוות דעתנו על עמידה בלוחות זמנים:

ה. חוות דעתו על היענות לביצוע מטלות יוצאות דופן:

תאריך: _____

שם: _____

טלפון נייד של הממליץ: _____

תפקיד: _____

חתימה: _____



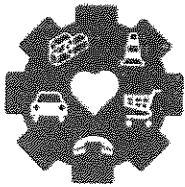

אגף בינוי, רכש ולוגיסטיקה

מסמך ד' - כתב כמויות - מכרז 32/2019 - נוסח חדש

פרק 1 - ציוד תשתיות (תמרורים, עמודים ומערכות חיבור)

תמרורים - עירוניים - רב עוצמה						
מחיר יח' לאחר הנחה לא כולל מע"מ	אחוז הנחה	מחיר יח' לא כולל מע"מ רב עוצמה	מידה בס"מ (עירוני)	מספרו בלוח התמרורים	הפרט למדידה	צורת התמרור
		75 ₪	60	,109-11 ,101-107 119- ,114-117 135- ,127,128-129 ,150 ,145 ,144 ,143 901 ,301	צלע המשולש (שווה צלעות)	משולש
		85 ₪	50	,218-219 ,201-215 ,303-305 ,226-229 405- ,402-401 ,307 ,417-426 ,416 ,415 427-436	קוטר	עגול
		115 ₪	50X60	,224-225 ,220-223 505-506 ,626 ,302	גובה אבסיס	מלבנים
		139 ₪	60X60	,501-502 ,308 ,306 623- ,619-622 ,618 ,625		
		80 ₪	50X50	437 ,628		
		360 ₪	85X110	439		
		81 ₪	35X60	507-509		
		77 ₪	40X50	510		
		93 ₪	40X60	627		



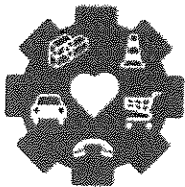

אגף בינוי, רכש ולוגיסטיקה

תמרורים - בין עירוניים - רב עוצמה

מחיר יח' לאחר הנחה לא כולל מע"מ	אחוז הנחה	מחיר יח' לא כולל מע"מ רב עוצמה	מידה בס"מ (בין-עירוני)	מספרו בלוח התמרורים	הפרט למדידה	צורת התמרור
		160 ₪	90	,109-111 ,101-107 119- ,114-117 135- ,127,128-129 ,146-147 ,145 ,143 901 ,301 ,150	צלע המשולש (שווה צלעות)	משולש
		155 ₪	60	,218-219 ,201-215 303- ,226-229 ,402-401 ,305,307 417- ,416 ,405-415 427-436 ,426	קוטר	עגול
		231 ₪	60X100	216-217	גובה אבסיס	מלבנים
		255 ₪	80	302		
		246 ₪	80X80	306, 308, 504, 618, 623-625		
		794 ₪	125X165	439		
		115 ₪	50X60	505-506		
		121 ₪	45X70	507-509		
		77 ₪	40X50	510		
		312 ₪	90X90	619-622		
		139 ₪	60X60	626, 628		
		93 ₪	40X60	627		



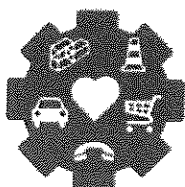

אגף בינוי, רכש ולוגיסטיקה

עמודים לתמרורים

מס'	תאור הפריט	הפניה לסקיצה	מחיר יח' לא כולל מע"מ	אחוז הנחה	מחיר יח' לאחר הנחה לא כולל מע"מ
1	עמוד לשלט סמטה	נספח ד' 1	175 ₪		
2	עמוד לשלט רחוב 1	נספח ד' 2	240 ₪		
3	מסגרת לשלט רחוב 2	נספח ד' 3	130 ₪		
4	עמוד לתמרור 3"	נספח ד' 4	138 ₪		
5	מערכת חיבור לתמרור 2" סט - כולל ברגים		13 ₪		
6	מערכת חיבור לתמרור 3" סט - כולל ברגים		15 ₪		
7	מערכת חיבור לתמרור 4" סט - כולל ברגים		16 ₪		
8	מערכת חיבור לתמרור 6" סט - כולל ברגים		22 ₪		
9	משלימה למערכת חיבור לתמרור 2"		5.40 ₪		
10	משלימה למערכת חיבור לתמרור 3"		5.40 ₪		
11	משלימה למערכת חיבור לתמרור 4"		7.60 ₪		
12	משלימה למערכת חיבור לתמרור 6"		8.60 ₪		
			סה"כ לפרק 1 לא כולל מע"מ	4,579 ₪	
			סה"כ לפרק 1 לאחר הנחה לא כולל מע"מ		

התמרורים יהיו מסוג רב עוצמה, אחריות 3 שנים.
לפרק 1 לא נדרש התקנה.



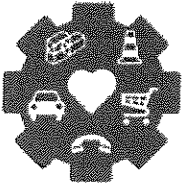

אגף בינוי, רכש ולוגיסטיקה



פרק 2 – שילוט כללי

שלטים				
מס'	תאור השלט	מחיר יח' מ"ר ללא מע"מ	אחוז הנחה	מחיר יח' לאחר הנחה לא כולל מע"מ
1	שלט אלומיניום בעובי 1 מ"מ כולל מדבקה בהדפסה דיגיטלית ולמינציה ללא גרפיקה גודל: 100X100 ס"מ	240 ₪		
2	שלט אלומיניום בעובי 1.5 מ"מ כולל מדבקה בהדפסה דיגיטלית ולמינציה ללא גרפיקה גודל: 100X100 ס"מ	720 ₪		
3	שלט אלומיניום בעובי 5 מ"מ עם ציפוי אנודיזי כולל חריטה עם מילוי צבע בגוון אחד 2 שורות בחריטה עם לוגו עיריית רעננה ללא חורים ו/או קונסטרוקציה גודל: 100X100 ס"מ	3,200.00 ₪		
4	שלט אלומיניום בעובי 8 מ"מ עם ציפוי אנודיזי כולל חריטה עם מילוי צבע בגוון אחד 2 שורות בחריטה עם לוגו עיריית רעננה ללא חורים ו/או קונסטרוקציה גודל: 100X100 ס"מ	4,900.00 ₪		
5	שלט אלומיניום בעובי 10 מ"מ עם ציפוי אנודיזי כולל חריטה עם מילוי צבע בגוון אחד 2 שורות בחריטה עם לוגו עיריית רעננה ללא חורים ו/או קונסטרוקציה גודל: 100X100 ס"מ	6,400.00 ₪		



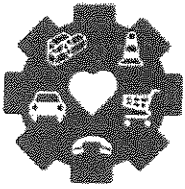

אגף בינוי, רכש ולוגיסטיקה

מס'	תאור השלט	מחיר יח'/מ"ר ללא מע"מ	אחוז הנחה	מחיר יח' לאחר הנחה לא כולל מע"מ
6	שלט לוקובונד בעובי 3 מ"מ כולל מדבקה בהדפסה דיגיטלית ולמינציה ללא גרפיקה גודל: 100X100 ס"מ	₪ 490		
7	עיצוב גרפי לשלט לוקובונד בעובי 3 מ"מ	₪ 260		
8	שלט פולט אור (שילוט הג"א) חומר: PVC קשיח עובי: 1.3 מ"מ מידה: 40X30 ס"מ	₪ 44.45		
9	שלט פולט אור (שילוט הג"א) חומר: PVC קשיח עובי: 1.3 מ"מ מידה: 10X5 ס"מ	₪ 7.70		
10	שלט פולט אור (שילוט הג"א) חומר: PVC קשיח עובי: 1.3 מ"מ מידה: 20X10 ס"מ	₪ 7.70		
11	שלט פולט אור (שילוט הג"א) חומר: PVC קשיח עובי: 1.3 מ"מ מידה: 30X30 ס"מ	₪ 33.25		
12	שלט פולט אור (שילוט הג"א) חומר: PVC קשיח עובי: 1.3 מ"מ מידה: 30X20 ס"מ	₪ 21.70		





אגף בינוי, רכש ולוגיסטיקה

מס'	תאור השלט	מחיר יח"מ"ר ללא מע"מ	אחוז הנחה	מחיר יח' לאחר הנחה לא כולל מע"מ
13	שלט פולט אור (שילוט הג"א) חומר: PVC קשיח עובי: 1.3 מ"מ מידה: 15X15 ס"מ	₪ 7.70		
14	שלט פולט אור (שילוט הג"א) חומר: PVC קשיח עובי: 1.3 מ"מ מידה: 30X50 ס"מ	₪ 36.00		
15	שלט פולט אור (שילוט הג"א) חומר: PVC קשיח עובי: 1.3 מ"מ מידה: 15X20 ס"מ	₪ 12.95		
16	שלט פולט אור (שילוט הג"א) חומר: PVC קשיח עובי: 1.3 מ"מ מידה: 40X20 ס"מ	₪ 31.15		
17	שלט פולט אור (שילוט הג"א) חומר: PVC קשיח עובי: 1.3 מ"מ מידה: 15X15 ס"מ	₪ 7.70		





אגף בנייה, רכש ולוגיסטיקה

מס'	תאור השלט	מחיר יח"מ/ר ללא מע"מ	אחוז הנחה	מחיר יח' לאחר הנחה לא כולל מע"מ
18	שלט מואר (ארגז תאורה) בגודל 100X300 ס"מ. ארגז פח צבוע בתנור בצבע לבן, חיזוקי צלעות מפרופיל מגולוון פנימי חזית פרספקס חלבי 4 מ"מ מעביר אור ובשילוב מדבקה מעבירת אור, ובעמידות גבוהה לתנאי חוץ (5 שנים לפחות) תאורה פנימית: LED בגוון 6000K בעלת עוצמה גבוהה, פיזור רחב ועמידות גבוהה ללחות (תקן עמידות בפני מים ואבק: IP65) כולל אספקת מנוף והתקנה בגובה.	₪ 5,733.00		
19	שמשונית 600 ג' כולל הדפסה כולל לולאות חיבור כל 5 ס"מ מידה: 100X100 ס"מ	₪ 70		
20	שמשונית 300X80 ס"מ כולל תפירה למעלה ולמטה כולל תלייה והסרה ע"פ לוח שיתקבל מהדוברות	₪ 175		
21	טרנספרנטים - שלטי רחוב 6.5X1.2 מ' מבד משי עם תפירות וחיזוקים בצדדים	₪ 560		
	סה"כ לפרק 2 לא כולל מע"מ			₪ 25,608.35
	סה"כ לפרק 2 לאחר הנחה לא כולל מע"מ			



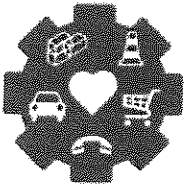

אגף בינוי, רכש ולוגיסטיקה

פרק 3 - שילוט מודולרי

				שילוט מודולרי - מערכות VISTA		
מחיר יח' לאחר הנחה לא כולל מע"מ	אחוז הנחה	מחיר יח' ללא מע"מ	דוגמא	תיאור	מידת השלט במ"מ	סוג השלט
		₪ 17.00		כולל חזית שקופה ופקקים אפורים	V30X60	שילוט מדפים/תאי דואר
		₪ 22.00		כולל חזית שקופה ופקקים אפורים	V40X80	
		₪ 44.00		כולל חזית שקופה ופקקים אפורים	V100X150	קיר חדרים
		₪ 50.00		כולל חזית שקופה ופקקים אפורים	V100x200	
		₪ 75.00		כולל חזית שקופה ופקקים אפורים	V120x200	
		₪ 65.00		כולל חזית שקופה ופקקים אפורים	V150x200	
		₪ 52.00		כולל חזית שקופה ופקקים אפורים	V150X150	
		₪ 110.00		כולל חזית שקופה ופקקים אפורים	VA4	

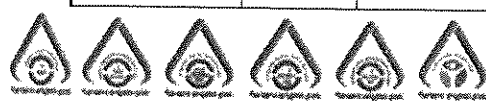

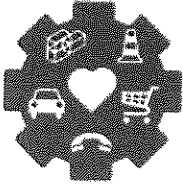

אגף בינוי, רכש ולוגיסטיקה

מחיר יח' לאחר הנחה לא כולל מע"מ	אחוז הנחה	מחיר יח' ללא מע"מ	דוגמא	תיאור	מידת השלט במ"מ	סוג השלט
		178.00 ₪		כולל חזית שקופה ובסיס לקיר	FS150X150	דגל ניצב
		235.00 ₪		כולל חזית שקופה ובסיס לקיר	FS200X200	
		220.00 ₪		כולל חזית שקופה ובסיס לקיר	BSB150X200	
		255.00 ₪		כולל חזיתות ואביזרי תליה	SUS100X400	תלוי מהתקרה
		318.00 ₪		כולל חזיתות ואביזרי תליה	SUS150X400	
		355.00 ₪		כולל חזיתות ואביזרי תליה	SUS150X500	
		472.00 ₪		כולל חזיתות ואביזרי תליה	SUS200X600	
		472.00 ₪		כולל פסי הפרדה אלומיניום	VBS400X600	הכוונה דיירקטורי
		623.00 ₪		כולל פסי הפרדה אלומיניום	VBS500X700	
		745.00 ₪		כולל פסי הפרדה אלומיניום	VBS600X800	



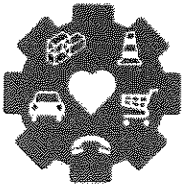

אגף בינוי, רכש ולוגיסטיקה

פנימי השלון

שילוט מודולרי – מערכות NOVA

סוג השלט	מידת השלט במ"מ	תיאור	דוגמא	מחיר יח' ללא מע"מ	אחוז הנחה	מחיר יח' לאחר הנחה לא כולל מע"מ
שילוט מדפים/תאי דואר	VN70X60	כולל חזית שקופה ופקקים אפורים		25.00 ₪		
	VN70X80	כולל חזית שקופה ופקקים אפורים		27.00 ₪		
קיר חדרים	VN124X150	כולל חזית שקופה ופקקים אפורים		44.00 ₪		
	VN124X200	כולל חזית שקופה ופקקים אפורים		50.00 ₪		
	VN170X200	כולל חזית שקופה ופקקים אפורים		52.00 ₪		
	VN170X150	כולל חזית שקופה ופקקים אפורים		44.00 ₪		
	VNA4	כולל חזית שקופה ופקקים אפורים		105.00 ₪		
דגל ניצב	FSN170X150	כולל חזית שקופה ובסיס לקיר		202.00 ₪		
	FSN210X200	כולל חזית שקופה ובסיס לקיר		253.00 ₪		
	FSN170X200	כולל חזית שקופה ובסיס לקיר		190.00 ₪		



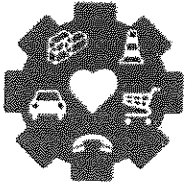

אגף בינוי, רכש ולוגיסטיקה

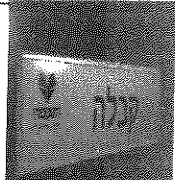
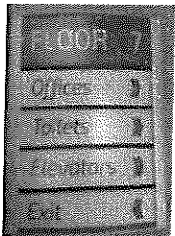
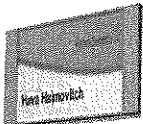
מחיר יח' לאחר הנחה לא כולל מע"מ	אחוז הנחה	מחיר יח' ללא מע"מ	דוגמא	תיאור	מידת השלט במ"מ	סוג השלט
		₪ 292.00		כולל חזיתות ואביזרי תליה	SUSN124X400	תלוי מהתקרה
		₪ 308.00		כולל חזיתות ואביזרי תליה	SUSN170X400	
		₪ 308.00		כולל חזיתות ואביזרי תליה	SUSN170X400	
		₪ 409.00		כולל חזיתות ואביזרי תליה	SUSN210X600	
		₪ 472.00		כולל פסי הפרדה אלומיניום	VN400X600	הכוונה דיירקטורי
		₪ 584.00		כולל פסי הפרדה אלומיניום	VN500X700	
		₪ 722.00		כולל פסי הפרדה אלומיניום	VN600X800	
VISTA SQUARE מערכות - שילוט מודולרי						
מחיר יח' לאחר הנחה לא כולל מע"מ	אחוז הנחה	מחיר יח' ללא מע"מ	דוגמא	תיאור	מידת השלט במ"מ	סוג השלט
		₪ 39.00		כולל חזית שקופה ופקקים אפורים	WFFP80X40	שילוט מדפים/תאי דואר
		₪ 40.00		כולל חזית שקופה ופקקים אפורים	WFFP100X40	





אגף בינוי, רכש ולוגיסטיקה

מחיר יח' לאחר הנחה לא כולל מע"מ	אחוז הנחה	מחיר יח' ללא מע"מ	דוגמא	תיאור	מידת השלט במ"מ	סוג השלט
		₪ 55.00		כולל חזית שקופה ופקקים אפורים	WFFP100X150	קיר חדרים
		₪ 63.00		כולל חזית שקופה ופקקים אפורים	WFFP200X100	
		₪ 73.00		כולל חזית שקופה ופקקים אפורים	WFFP200X150	
		₪ 65.00		כולל חזית שקופה ופקקים אפורים	WFFP150X150	
		₪ 105.00			כולל חזית שקופה ופקקים אפורים	
		₪ 242.00		כולל חזית שקופה ובסיס לקיר	FSF150X150	דגל ניצב
		₪ 246.00		כולל חזית שקופה ובסיס לקיר	FSF200X200	
		₪ 256.00		כולל חזית שקופה ובסיס לקיר	FSF200X150	





אגף בינוי, רכש ולוגיסטיקה



מחיר יח' לאחר הנחה לא כולל מע"מ	הנחה אחוז	מחיר יח' ללא מע"מ	דוגמא	תיאור	מידת השלט במ"מ	סוג השלט
		₪ 345.00		כולל חזיתות ואביזרי תליה	SUSF100X400	תלוי מהתקרה
		₪ 392.00		כולל חזיתות ואביזרי תליה	SUSF150X400	
		₪ 435.00		כולל חזיתות ואביזרי תליה	SUSF150X500	
		₪ 472.00		כולל חזיתות ואביזרי תליה	SUSF200X600	
		₪ 316.00		כולל פסי הפרדה אלומיניום	WFFP400X600	הכוונה דיירקטורי
		₪ 413.00		כולל פסי הפרדה אלומיניום	WFFP500X700	
		₪ 517.00		כולל פסי הפרדה אלומיניום	WFFP600X800	

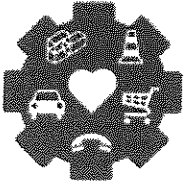

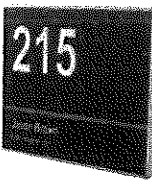

אגף בינוי, רכש ולוגיסטיקה

שילוט מודולרי - מערכת SHARP

מחיר יח' לאחר הנחה לא כולל מע"מ	אחוז הנחה	מחיר יח' ללא מע"מ	דוגמא	תיאור	מידת השלט במ"מ	סוג השלט
		₪ 27.00		כולל חזית שקופה ופקקים אפורים	FRL75X60	שילוט מדפים/תאי דואר
		₪ 30.00		כולל חזית שקופה ופקקים אפורים	FRL75X80	
		₪ 42.00		כולל חזית שקופה ופקקים אפורים	FRL105X150	קיר חדרים
		₪ 50.00		כולל חזית שקופה ופקקים אפורים	FRL105X200	
		₪ 52.00		כולל חזית שקופה ופקקים אפורים	FRL148X200	
		₪ 50.00		כולל חזית שקופה ופקקים אפורים	FRL148X150	קיר חדרים
		₪ 79.00		כולל חזית שקופה ופקקים אפורים	FRLA4	



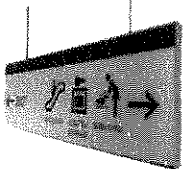

אגף בינוי, רכש ולוגיסטיקה

מחיר יח' לאחר הנחה לא כולל מע"מ	הנחה אחוז	מחיר יח' ללא מע"מ	דוגמא	תיאור	מידת השלט במ"מ	סוג השלט
		₪ 288.00		כולל חזיתות אקסבונד ובסיס לקיר	FSS148X150	דגל ניצב
		₪ 302.00		כולל חזיתות אקסבונד ובסיס לקיר	FSS210X200	
		₪ 280.00		כולל חזיתות אקסבונד ובסיס לקיר	FSS210X150	
		₪ 358.00		כולל חזיתות אקסבונד ואביזרי תליה	SUSS100X400	תלוי מהתקרה
		₪ 382.00		כולל חזיתות אקסבונד ואביזרי תליה	SUSS150X400	
		₪ 409.00		כולל חזיתות אקסבונד ואביזרי תליה	SUSS150X500	
		₪ 432.00		כולל חזיתות אקסבונד ואביזרי תליה	SUSS200X600	





אגף בינוי, רכש ולוגיסטיקה

מחיר יח' לאחר הנחה לא כולל מע"מ	הנחה אחוז	מחיר יח' ללא מע"מ	דוגמא	תיאור	מידת השלט במ"מ	סוג השלט
		₪ 415.00		כולל פסי הפרדה אלומניום	FRL400X600	הכונה דיירקטורי
		₪ 496.00		כולל פסי הפרדה אלומניום	FRL500X700	
		₪ 598.00		כולל פסי הפרדה אלומניום	FRL600X800	
₪ 16,759.00				סה"כ לפרק 3 לא כולל מע"מ		
				סה"כ לפרק 3 לאחר הנחה לא כולל מע"מ		



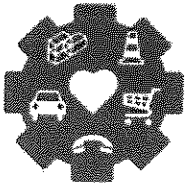

אגף בינוי, רכש ולוגיסטיקה



נספח ד' 1 – שרטוט עמוד לשלט סמטה.

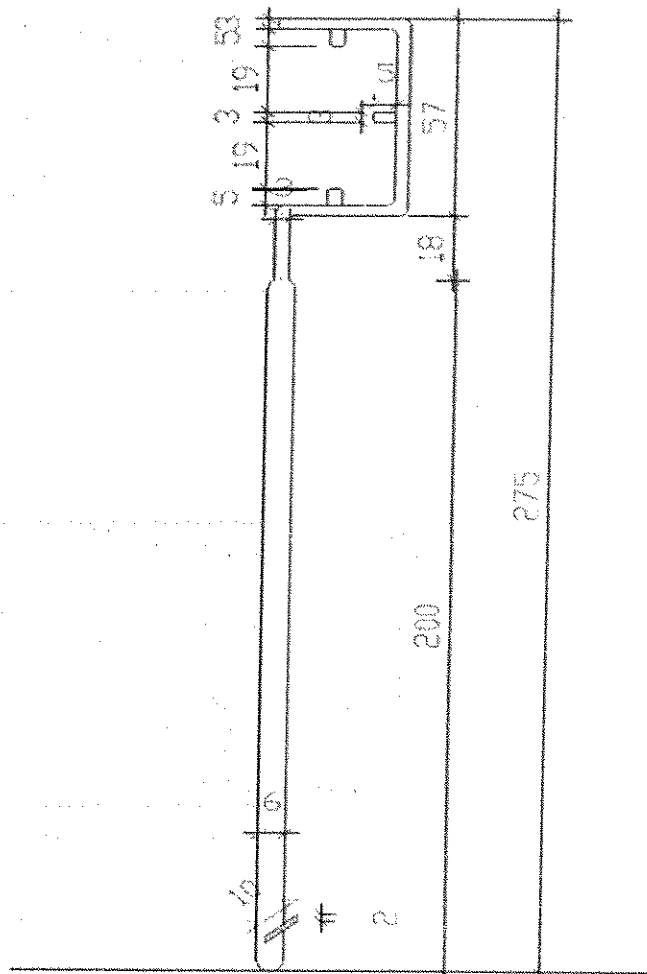

עמוד לשלט סמטה

אורך עמוד: 275 ס"מ

עובי דופן העמוד: 2 מ"מ

חלק תחתון של העמוד ישר (2") באורך - 200 ס"מ

חלק עליון של העמוד מכופף (1-1/4") באורך - 75 ס"מ

בחלק התחתון מרותכת מתכת קטנה לתפיסת העמוד בתוך האדמה (X210 ס"מ).

בחלק העליון מרותכות 3 מתכות קטנות לחיבור שלט סמטה.

החלק העליון בעמוד סגור - למניעת כניסת מים.

העמוד מברזל מגולוון, צבוע בצבע ירוק/6005 RAL DTM.



רחוב היצירה 14, מיקוד 4366360 • המוקד העירוני 107 • odeliat@raanana.muni.il

טל. 09-7610-884 • פקס 09-7610667 • www.raanana.muni.il

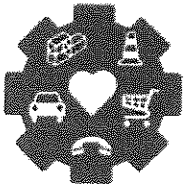

אגף בינוי, רכש ולוגיסטיקה

נספח ד' 2 - שרטוט עמוד לשלט רחוב.

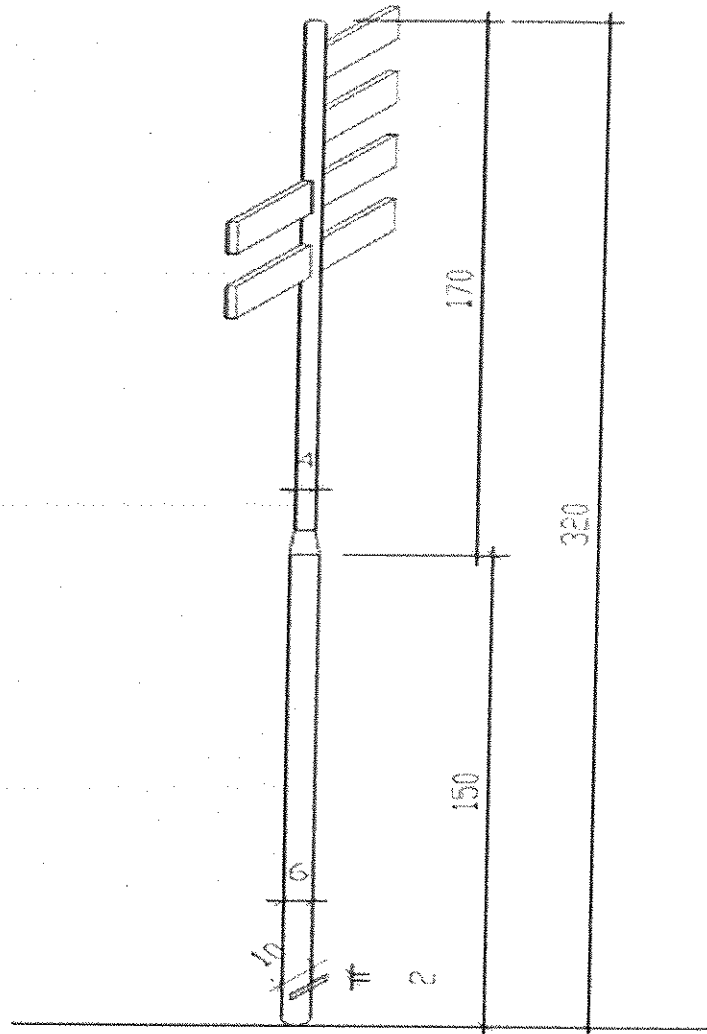

עמוד לשלט רחוב

אורך עמוד: 320 ס"מ.

עובי דופן העמוד: 2 מ"מ

חלק תחתון של העמוד ישר (4" באורך - 150 ס"מ

חלק עליון של העמוד ישר (2" באורך - 170 ס"מ

בחלק התחתון מרותכת מתכת קטנה לתפיסת העמוד בתוך האדמה (X210 ס"מ).

בחלק העליון מרותכות 6 מתכות קטנות לחיבור מסגרת לשלט רחוב בגבהים שונים שניתן לראות 3 שלטי רחובות יחד.

החלק העליון בעמוד סגור - למניעת כניסת מים.

העמוד מברזל מגולוון, צבוע בצבע ירוק/DTM RAL 6005.



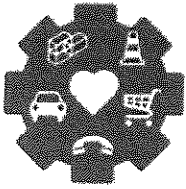

אגף בינוי, רכש ולוגיסטיקה



נספח ד' 3 – שרטוט מסגרת לשלט רחוב.

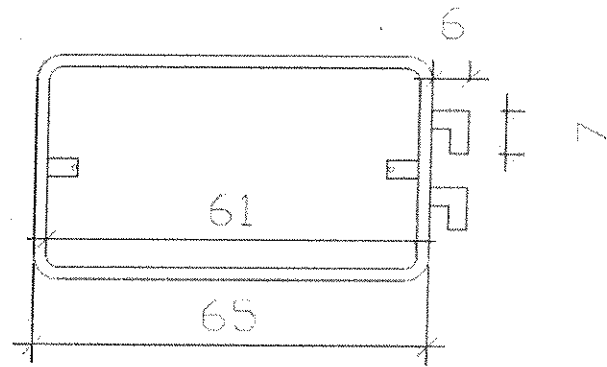

מסגרת לשלט רחוב

אורך חיצוני מסגרת: 65 ס"מ

רוחב חיצוני מסגרת: 37 ס"מ.

המסגרת המלבנית מעוגלת בפינות.

באחד מצדדי המסגרת מרותכות 2 מתכות לחיבור המסגרת לעמוד.

בחלק הפנימי במסגרת מרותכות 2 מתכות לחיבור השלט למסגרת.

המסגרת מברזל מגולוון, צבוע בצבע ירוק/ DTM RAL 6005



רחוב היצירה 14, מיקוד 4366360 • המוקד העירוני 107 • odeliat@raanana.muni.il

טל. 09-7610-884 • פקס 09-7610667 • www.raanana.muni.il